



TRB245

Краткое руководство (версия 1.3)



База знаний Wiki

<https://wiki.teltonika-networks.com/>



ВИД СПЕРЕДИ

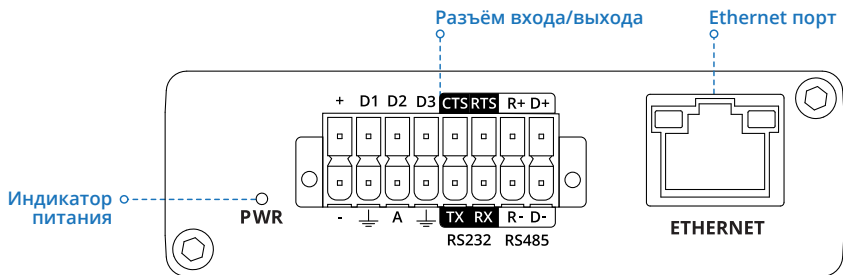

ВИД СЗАДИ

Индикаторы типа мобильной сети

Индикаторы уровня сигнала мобильной связи

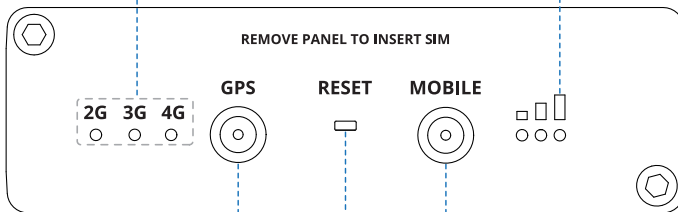

РАСПОЛОЖЕНИЕ КОНТАКТОВ 16-КОНТАКТНОГО РАЗЪЁМА

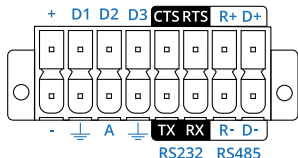

+ - контакт питания (плюс) 9-30 В постоянного тока.
 D1, D2, D3 - настраиваемые цифровые входы/выходы. Выход с открытым коллектором, макс. напряжение 30 В, ток 300 мА или цифровой вход, на котором 0-6 В определяется как низкий логический уровень, а 8-30 В – высокий логический уровень.
 CTS - контакт RS232 готовность к передаче (выход).
 RTS - контакт RS232 готовность к передаче (вход).
 R+ - контакт RS485 сигнал плюс приёмника.
 D+ - контакт RS485 сигнал плюс привода.

-- контакт питания (минус)/земля.
 ⊥ - контакты заземления для D1, D2, D3, A, RS232 и RS485.
 A - контакт аналогового входа. Напряжение аналогового входа 0-30 В.
 TX - RS232 передача данных (вход).
 RX - RS232 приём данных (выход).
 R- - RS485 сигнал минус приёмника.
 D- - RS485 сигнал минус привода.

УСТАНОВКА ОБОРУДОВАНИЯ

- Отвинтите два крепёжных винта на задней панели и снимите панель.
- Вставьте SIM-карту(ы) в SIM-разъём(ы), расположенный(е) на нижней стороне печатной платы.
- Установите панель и зафиксируйте винтами.
- Подключите антенну сотовой связи (макс. момент 0,4 Н·м / 3,5 фунт-силы на дюйм).
- Подключите открытые выводы блока питания к 16-контактной клеммной колодке:
 - красный провод к первому контакту верхнего ряда (+);
 - черный провод к первому контакту нижнего ряда (-).
- Подключите 16-контактный терминал с блоком питания к 16-контактному разъёму на передней панели. Затем вставьте вилку блока питания в розетку.

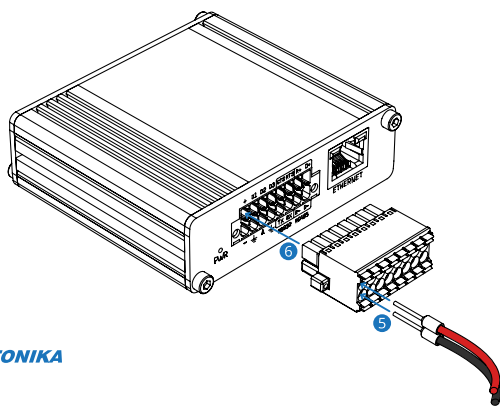
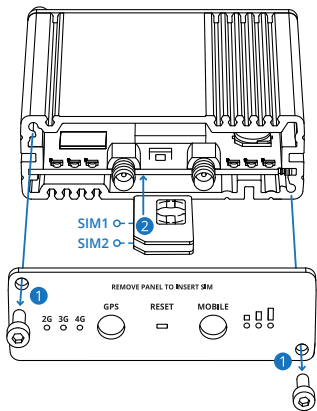

НАСТРОЙКА

1. Включите устройство и подключите кабель Ethernet к вашему компьютеру.
2. Подождите до полной загрузки шлюза. Это может занять до 60 секунд.
3. Чтобы войти в интерфейс шлюза (WebUI), в адресной строке вашего Интернет-браузера наберите <http://192.168.1.1>.
4. При запросе регистрации используйте регистрационные данные, указанные на рисунке А.
5. После регистрации система выдаст запрос о смене пароля в целях безопасности. Новый пароль должен содержать не менее 8 знаков, в том числе не менее одной заглавной буквы, одной строчной буквы и одной цифры. Это требование обязательно к выполнению, поскольку без смены пароля вы не получите доступа к работе со шлюзом через интерфейс WebUI.
6. После смены пароля к шлюзу запустится **Мастер настройки**. **Мастер настройки** – инструмент, который служит для настройки основных параметров работы шлюза.
7. Перейдите на страницу **Overview** и обратите внимание на индикацию **Уровня сигнала** (Рисунок В). Для обеспечения максимальной эффективности сотовой связи попробуйте настроить антенны или изменить местоположение устройства для достижения оптимальных характеристик сигнала.

А.

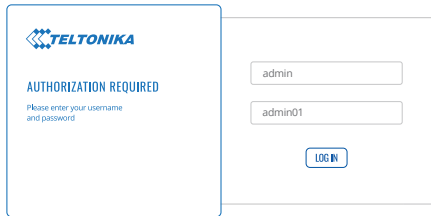

 **TELTONIKA**

AUTHORIZATION REQUIRED

Please enter your username and password

admin

admin01

LOGIN

В.



MOBILE  -65 dBm

Data connection Connected

State Registered (home); OPERATOR; 4G (LTE)

SIM card slot in use Ready

Bytes received/sent 348.7 KB / 223.5 KB

ТЕХНИЧЕСКИЕ ХАРАКТЕРИСТИКИ

| Характеристики радиосвязи | |
|--|---|
| PC-технологии | 2G, 3G, 4G, GNSS |
| Макс. мощность PC | 33 дБм@GSM, 24 дБм@WCDMA, 23 дБм@LTE |
| Характеристики дополнительных устройств* | |
| Блок питания | Вход: 0.4 А@100-240 В переменного тока, выход: 9 В постоянного тока, 1 А, соединён с 16-контактным терминалом |
| Антенна сотовой связи | 698-960 / 1710-2690 МГц, 50 Ом, VSWR < 3, усиление** 3 дБи, всенаправленная, штекер SMA |
| Антенна GNSS | 1575.42-1602 МГц, 2.2-5 В постоянного тока, VSWR < 1.5, усиление** 28 дБ (тип.), RHCP-поляризация, штекер SMA |

*Зависят от кода заказа.

**Для компенсации затухания при использовании кабеля можно подключить антенну с более высоким коэффициентом усиления. Пользователь несёт ответственность за соблюдение установленных законом норм и требований.

СВЕДЕНИЯ О БЕЗОПАСНОСТИ

TRB245 gateway must be used in compliance with any and all applicable national and international laws and with any special restrictions regulating the utilization of the communication module in prescribed applications and environments.

| | |
|-----------------|---|
| [RU] Русский | Настоящим TELTONIKA заявляет, что данное устройство TRB245 соответствует обязательным требованиям и другим соответствующим положениям Директивы ЕС о радиооборудовании (RED). |
| [BG] Bulgarian | С настоящето, TELTONIKA декларира, че TRB245 е в съответствие със съществените изисквания и другите приложими разпоредби на Директива RED. |
| [CZ] Czech | TELTONIKA tímto prohlašuje, že TRB245 splňuje základní požadavky a všechna příslušná ustanovení Směrnice RED. |
| [DE] German | Hiermit erklärt TELTONIKA dass sich das Gerät TRB245 in Übereinstimmung mit den grundlegenden Anforderungen und den übrigen einschlägigen Bestimmungen der Richtlinie RED befindet. |
| [DK] Danish | Undertegnede TELTONIKA erklærer herved, at følgende udstyr TRB245 overholder de væsentlige krav og øvrige relevante krav i direktiv RED. |
| [EE] Estonian | Käesolevaga kinnitab TELTONIKA seadme TRB245 vastavust direktiivi RED põhinõuetele ja nimetatud direktiivist tulenevatele teistele asjakohastele sätetele. |
| [ES] Spanish | Por la presente, TELTONIKA declara que este TRB245 cumple con los requisitos esenciales y otras exigencias relevantes de la Directiva RED. |
| [FI] Finish | TELTONIKA vakuuttaa täten että TRB245 tyyppinen laite on direktiivin RED oleellisten vaatimusten ja sitä koskevien direktiivin muiden ehtojen mukainen. |
| [FR] French | TELTONIKA déclare que cette TRB245 est conforme aux exigences essentielles et aux autres dispositions pertinentes de la directive RED. |
| [GR] Greek | ΜΕ ΤΗΝ ΠΑΡΟΥΣΑ Ο ΚΑΤΑΣΚΕΥΑΣΤΗΣ ΤΕΛΤΟΝΙΚΑ ΔΗΛΩΝΕΙ ΟΤΙ ΤΟ TRB245 ΣΥΜΜΟΡΦΩΝΕΤΑΙ ΠΡΟΣ ΤΙΣ ΟΥΣΙΩΔΕΙΣ ΑΠΑΙΤΗΣΕΙΣ ΚΑΙ ΤΙΣ ΛΟΙΠΕΣ ΣΧΕΤΙΚΕΣ ΔΙΑΤΑΞΕΙΣ ΤΗΣ ΟΔΗΓΙΑΣ RED. |
| [HU] Hungarian | A TELTONIKA ezennel kijelenti, hogy a TRB245 típusú berendezés teljesíti az alapvető követelményeket és más RED irányelvben meghatározott vonatkozó rendelkezéseket. |
| [IT] Italian | Con la presente TELTONIKA dichiara che questo TRB245 è conforme ai requisiti essenziali ed alle altre disposizioni pertinenti stabilite dalla direttiva RED. |
| [LT] Lithuanian | Šiuo dokumentu UAB TELTONIKA deklaruoja, kad šis TRB245 atitinka esminius reikalavimus ir kitas RED Direktyvos nuostatas. |
| [LV] Latvian | Ar šo TELTONIKA deklarē, ka TRB245 atbilst Direktīvas RED būtiskajām prasībām un citiem ar to saistītajiem noteikumiem. |
| [NL] Dutch | Hierbij verklaart TELTONIKA dat het toestel I TRB245 in overeenstemming is met de essentiële eisen en de andere relevante bepalingen van richtlijn RED. |
| [NO] Norwegian | TELTONIKA Erklærer herved at TRB245 er i samsvar med de grunnleggende krav og øvrige relevante krav i direktiv RED. |
| [PL] Polish | Niniejszym TELTONIKA deklaruje że TRB245 jest zgodny z zasadniczymi wymaganiami i innymi właściwymi postanowieniami Dyrektywy RED. |
| [PT] Portuguese | Eu, TELTONIKA declaro que o TRB245 cumpre os requisitos essenciais e outras provisões relevantes da Directiva RED. |
| [RO] Romanian | Prin prezenta, TELTONIKA declară că aparatul TRB245 este în conformitate cu cerințele esențiale și cu alte prevederi pertinente ale Directivei RED. |
| [SE] Swedish | Härmed intygar TELTONIKA att denna TRB245 är i överensstämmelse med de väsentliga egenskapskrav och övriga relevanta bestämmelser som framgår av direktiv RED. |
| [SI] Slovenian | TELTONIKA izjavlja, da je ta TRB245 v skladu z bistvenimi zahtevami in drugimi relevantnimi določili direktive RED. |

Полный текст декларации соответствия ЕС доступен в сети Интернет
по адресу: <https://teltonika-networks.com/product/trb245/>

- [RU]** Инструкция: Для включения устройства включите в сеть блок питания. Перейдите по адресу 192.168.1.1 в веб-браузере для настройки. Более подробная информация на сайте <https://wiki.teltonika-networks.com/>
- [BG]** Инструкция: Свържете адаптера на захранване, за да включите устройството. Отворете 192.168.1.1 в уеб браузър, за да настроите продукта. Повече информация в <https://wiki.teltonika-networks.com/>
- [CZ]** Návod k použití: Připojte napájecí adaptér k zapnutí přístroje. Otevřete 192.168.1.1 ve webovém prohlížeči pro konfiguraci produktu. Více informací najdete v <https://wiki.teltonika-networks.com/>
- [DE]** Bedienungsanleitung: Verbinden Sie das Netzteil, um das Gerät einzuschalten. Öffnen Sie 192.168.1.1 in einem Web Browser, um das Produkt zu konfigurieren. Weitere Informationen im <https://wiki.teltonika-networks.com/>
- [DK]** Instruktionsbog: Tilslut strømadapteren for at tænde for enheden. Åbn 192.168.1.1 i en webbrowser til at konfigurere produktet. Mere information i <https://wiki.teltonika-networks.com/>
- [EE]** Kasutusjuhend: Ühendage toiteadapter seadme sisselülitamiseks. Avatud 192.168.1.1 in veebilehitseja seadistada toodet. Rohkem teavet <https://wiki.teltonika-networks.com/>
- [ES]** Manual de instrucciones: Conecte el adaptador de alimentación para encender la unidad. Abra 192.168.1.1 en un navegador web para configurar el producto. Más información en <https://wiki.teltonika-networks.com/>
- [FI]** Käyttöohje: Kytke virtalähde päälle laitteen. Avaa 192.168.1.1 in selaimen määrittää tuotteen. Lisää tietoa <https://wiki.teltonika-networks.com/>
- [FR]** Mode d'emploi: Connectez l'adaptateur d'alimentation pour allumer l'appareil. Ouvrez 192.168.1.1 dans un navigateur Web pour configurer le produit. Plus d'informations dans <https://wiki.teltonika-networks.com/>
- [GR]** εγχειρίδιο οδηγιών: Συνδέστε τον προσαρμογέα τροφοδοσίας για να ενεργοποιήσετε τη μονάδα. Ανοίξτε 192.168.1.1 σε ένα πρόγραμμα περιήγησης στο Web για να διαμορφώσετε το προϊόν. Περισσότερες πληροφορίες στο <https://wiki.teltonika-networks.com/>
- [HU]** Használati utasítás: Csatlakoztassa a hálózati adaptert a készülék bekapcsolásához. Megnyitása 192.168.1.1 egy webböngészőben beállítani a terméket. Több információ <https://wiki.teltonika-networks.com/>
- [IT]** Manuale di istruzioni: Collegare l'adattatore di alimentazione per accendere l'unità. Aprire 192.168.1.1 in un browser Web per configurare il prodotto. Maggiori informazioni in <https://wiki.teltonika-networks.com/>
- [LT]** Naudojimosi instrukcija: Prijunkite maitinimo adapterį, įjunkite įrenginį. Interneto naršyklėje atidarykite adresą 192.168.1.1 - galite konfigūruoti gaminį. Daugiau informacijos rasite <https://wiki.teltonika-networks.com/>
- [LV]** Lietošanas instrukcija: Pievienojiet Strāvas adapteri, lai ieslēgtu ierīci. Atvērt 192.168.1.1 ar interneta pārlūku, lai konfigurētu produktu. Plašāka informācija <https://wiki.teltonika-networks.com/>
- [NL]** Handleiding: Sluit voedingsadapter aan op het apparaat in te schakelen. Open 192.168.1.1 in een webbrowser om het product te configureren. Meer informatie in <https://wiki.teltonika-networks.com/>
- [NO]** Bruksanvisningen: Koble strømadapteren for å slå på enheten. Åpne 192.168.1.1 i en nettleser for å konfigurere produktet. Mer informasjon på <https://wiki.teltonika-networks.com/>
- [PL]** Instrukcja obsługi: Podłącz adapter zasilania, aby włączyć urządzenie. Otwórz 192.168.1.1 w przeglądarce internetowej, aby skonfigurować urządzenie. Więcej informacji w <https://wiki.teltonika-networks.com/>
- [PT]** Manual de instruções: Conecte o adaptador de alimentação para ligar o aparelho. Abra 192.168.1.1 em um navegador da web para configurar o produto. Mais informações em <https://wiki.teltonika-networks.com/>
- [RO]** Instrucțiuni de utilizare: Conectați adaptorul de alimentare pentru a porni aparatul. Deschide 192.168.1.1 întrun browser web pentru a configura produsul. Mai multe informații în <https://wiki.teltonika-networks.com/>
- [SE]** Instruktionsmanual: Anslut nätadap tern för att slå på enheten. Öppna 192.168.1.1 i en webbläsare för att konfigurera produkten. Mer information på <https://wiki.teltonika-networks.com/>
- [SI]** Navodila: Priključite napajalnik za vklop naprave. Odprite 192.168.1.1 v spletnem brskalniku nastaviti izdelek. Več informacij v <https://wiki.teltonika-networks.com/>
- [SK]** NávodZ na použitie: Pripojte napájací adaptér k zapnutiu prístroja. Otvorte 192.168.1.1 vo webovom prehliadači pre konfiguráciu produktu. Viac informácií nájdete v <https://wiki.teltonika-networks.com/>

Дополнительная информация по адресу www.teltonika-networks.com



Данный знак указывает на то, что всё использованное электронное и электрическое оборудование не подлежит утилизации вместе с бытовыми отходами.



Данный знак указывает на то, что изделие соответствует требованиям действующих директив ЕС.